

Dane aktualne na dzień: 03-06-2026 02:20

Link do produktu: <https://kaldekor.pl/hoker-h103-popielaty-p-8788.html>



Hoker H103 popielaty - Halmar

| | |
|-------------------|-----------------------------|
| Nasza cena brutto | 394,00 zł |
| Dostępność | Dostępny |
| Czas wysyłki | 48 godzin |
| Numer katalogowy | 5905248114296 |
| Kod producenta | V-CH-H/103-POPIELATY |
| Kod EAN | 5905248114296 |

Opis produktu

Hoker H103 popielaty - Halmar







wymiary: 92-114/55/55/62-84 cm, tkanina velvet / stal malowana proszkowo, kolor: popielaty - BLUVEL 14

| | |
|-----------------------------|---------------------------------------|
| Rodzaj: | krzesło barowe |
| Styl wykonania: | nowoczesny |
| Tapicerka kolor: | popielaty |
| Stelaż materiał: | metal |
| Tapicerka rodzaj: | tkanina velvet, tkanina velvet BLUVEL |
| Szerokość (Zakres): | 55 |
| Stelaż kolor: | czarny |
| Materiał siedzisko/oparcie: | tkanina velvet |
| Funkcje: | regulowana wysokość |
| Wysokość: | 92 - 114 |
| Wysokość siedziska: | 62 - 84 |
| Głębokość: | 55 |
| Kolor: | popielaty |
| Waga brutto: | 10.000 |
| Waga netto: | 9.500 |
| Objętość: | 0.120 |
| Jednostka miary: | szt. |
| Ilość w paczce: | 1 |
| Ilość paczek: | 1 |
| Paczka 1: | 56.00 x 54.00 x 40.00, 10.00 KG |

Instrukcja montażu hokera H103

Instrukcja montażu hokera H103

H/103

| | |
|--|--|
| Ax1  | Ex1  |
| Bx1  | Fx4  M6x16 mm |
| Cx1  | Gx1  |
| Dx1  | |

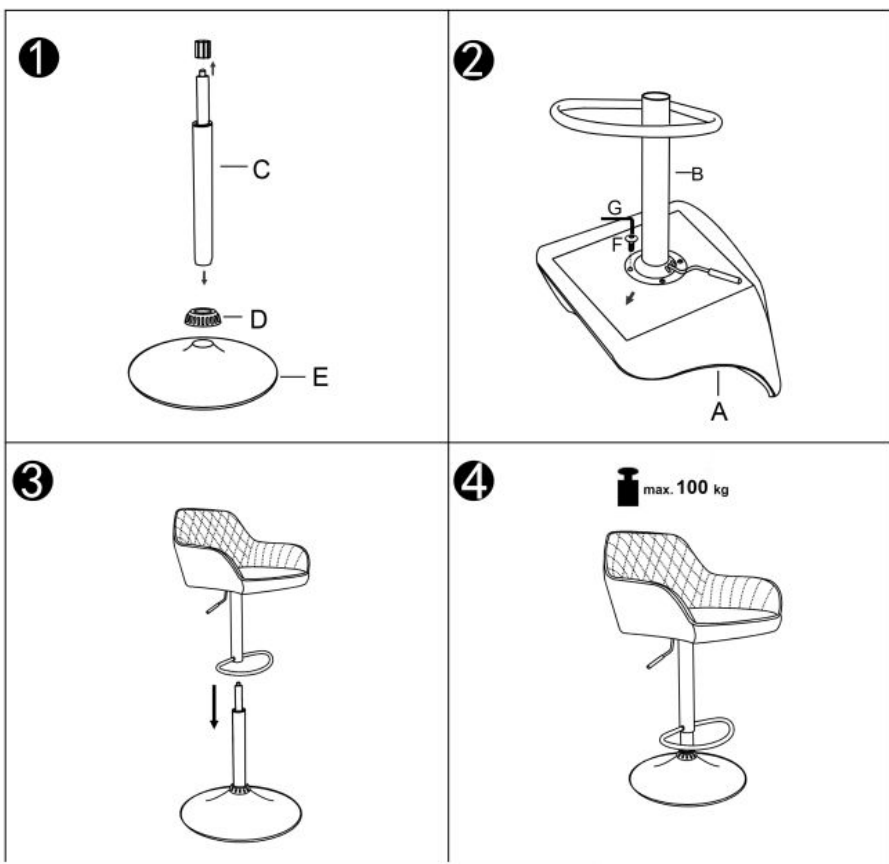

v.1